

DANTE X



КОМНАТНАЯ СПЛИТ-СИСТЕМА

RK-07SLM, RK-09SLM, RK-12SLM

руководство по эксплуатации



Тщательно ознакомьтесь с руководством по эксплуатации и мерами предосторожности перед установкой и включением вашего кондиционера



Комнатная сплит-система RK-07/09/12SLM

Меры предосторожности	1
Устройство кондиционера	4
Рабочая температура	5
Ручное управление	5
Оптимальная работа кондиционера	5
Настройка направления воздушного потока	6
Как работает кондиционер	7
Техническое обслуживание	8
Советы по использованию кондиционера	10
Возможные неисправности и советы по их устранению	12
Спецификация	13

Ознакомьтесь с данным руководством

В данном руководстве вы найдете много советов, как правильно использовать и обслуживать ваш кондиционер. Незначительные предосторожности позволят вам значительно сэкономить время и средства, а также срок работы кондиционера. В разделе "Возможные неисправности" вы найдете решения наиболее часто встречающихся проблем. Если вы предварительно ознакомитесь с советами по устранению возможных неисправностей, вам, возможно, не придется обращаться в сервисную службу.



ОСТОРОЖНО

- Для ремонта и технического обслуживания кондиционера обращайтесь только в авторизованные сервисные центры.
- Для установки кондиционера обращайтесь в профессиональную монтажную компанию.
- Кондиционер не предназначен для использования маленькими детьми или больными людьми без присмотра.
- Не допускайте, чтобы дети играли с кондиционером.
- Если вам требуется заменить шнур питания, работу по замене должны осуществлять только уполномоченные на это работники.
- Установка должна проводиться в соответствии с национальными электротехническими стандартами и только уполномоченными на это работниками.



Комнатная сплит-система RK-07/09/12SLM

МЕРЫ ПРЕДОСТОРОЖНОСТИ

Во избежание несчастных случаев и возможных повреждений, следуйте следующим мерам предосторожности. Некорректная работа кондиционера из-за несоблюдения данных мер предосторожности может причинить ущерб или вызвать поломку оборудования. Важность мер предосторожности классифицируется при помощи следующих значков:



ОПАСНО

Этот символ означает возможность летального исхода или серьезных повреждений



Никогда не делайте этого.



ОСТОРОЖНО

Этот символ означает возможность повреждений и поломки оборудования.



Всегда делайте так же.



ОПАСНО

Правильно подключите электропитание

Иначе, это может привести к поражению электрическим током или к возникновению пожара из-за чрезмерных теплоизбытков.



Не удлинняйте шнур питания и не подключайте к нему другие электрические приборы

Иначе, это может привести к поражению электрическим током или к возникновению пожара из-за чрезмерных теплоизбытков.



Всегда проводите заземление

Отсутствие заземления может привести к поражению электрическим током.



При возникновении странных звуков, запахов или дыма в кондиционере, немедленно отсоедините шнур питания

Иначе, это может привести к поражению электрическим током или к возникновению пожара.



Не храните рядом с кондиционером огнестрельное оружие

Иначе, это может привести к пожару.



В случае утечки газа, перед включением кондиционера тщательно проветрите помещение

Иначе, это может привести к взрыву и пожару.



Не включайте/выключайте кондиционер включением/выключением шнура питания в/из розетки.

Иначе, это может привести к поражению электрическим током или к возникновению пожара из-за чрезмерных теплоизбытков.



Не дотрагивайтесь до кондиционера влажными руками и не включайте его во влажном помещении

Иначе, это может привести к поражению электрическим током.



Не допускайте попадания воды на электрические компоненты кондиционера

Иначе, это может привести к поломке кондиционера или поражению электрическим током.



Не включайте кондиционер в розетку, если она шатается или повреждена

Иначе, это может привести к пожару или поражению электрическим током.



Не располагайте шнур питания рядом с легко-воспламеняемым газом или горючими веществами, такими как газولين, бензин, растворитель и др.

Иначе, это может привести к взрыву или пожару.



Не располагайте шнур питания поблизости от отопительных приборов

Иначе, это может привести к пожару или поражению электрическим током.



Не разбирайте и не модифицируйте кондиционер

Иначе, это может привести к поломке оборудования или поражению электрическим током.



Не повреждайте и не используйте непредназначенный шнур питания

Иначе, это может привести к пожару или поражению электрическим током.



Не направляйте воздушный поток кондиционера непосредственно на людей, домашних животных или растения

Иначе, это может привести к их болезни



Всегда устанавливайте автоматический прерыватель и используйте соответствующую силовую цепь

Отсутствие автоматического прерывателя может привести к пожару или поражению электрическим током.



Не открывайте работающий кондиционер

Иначе, это может привести к поражению электрическим током.



Комнатная сплит-система RK-07/09/12SLM

ОСТОРОЖНО

 При замене фильтра очистки, не прикасайтесь руками к металлическим деталям кондиционера

Иначе, это может привести к несчастному случаю.

 Если необходимо почистить кондиционер, отключите его и выключите автоматический прерыватель

Не проводите очистку кондиционера при включенном питании. Иначе, это может привести к пожару, поражению электрическим током или несчастному случаю.

 Отключайте кондиционер и закрывайте окна во время шторма или урагана

Работа при открытых окнах может привести к намоканию внутреннего блока кондиционера и домашней мебели.

 Не создавайте помех вокруг воздухозаборного отверстия или внутри воздуховыпускного отверстия

Иначе это может привести к несчастному случаю.

 При использовании кондиционера одновременно с кухонной плитой, обеспечьте тщательное проветривание помещения

Иначе, возможна нехватка кислорода.

 Придерживайтесь мер предосторожности при распаковке и установке кондиционера. Острые углы могут вызвать повреждения.

 Не мойте кондиционер водой

Вода может попасть в кондиционер и нарушить изоляцию. Это, в свою очередь, может привести к поражению электрическим током

 Не используйте сильнодействующие моющие средства, такие как керосин или растворитель. Для очистки используйте мягкую ткань

Использование сильнодействующих моющих средств может привести к повреждению кондиционера, изменению цвета или появлению царапин на его поверхности.

 Не оставляйте домашних животных и растения под непосредственным воздействием воздушного потока

Иначе, это может привести к заболеванию домашних животных и растений.

 Вытаскивая шнур питания из розетки, следует тянуть за штекер

Иначе, это может привести к повреждению шнура питания и поражению электрическим током.

 Не пейте конденсат, выводимый из кондиционера

Конденсат содержит загрязняющие вещества и может привести к вашей болезни.

 Убедитесь, что монтажный кронштейн наружного блока не поврежден длительным воздействием окружающей среды

При повреждении кронштейна существует вероятность падения наружного блока.

 Не ставьте тяжелые предметы на шнур питания и убедитесь, что он ничем не зажат

Иначе, существует опасность возникновения пожара или поражения электрическим током.

 Не используйте кондиционер не по назначению

Не используйте кондиционер для хранения точных приборов, пищи, домашних животных, растений и предметов искусства. Иначе, это может привести к ухудшению качества кондиционера.

 Отключите кондиционер от источника питания, если он не будет использоваться длительное время

Иначе, это может привести к поломке оборудования и пожару.

 Всегда прочно устанавливайте фильтры. Проводите их очистку раз в две недели

Работа кондиционера без фильтра может привести к его поломке.

 Если вода попала в кондиционер, отключите питание и отключите автоматический прерыватель. Изолируйте питание кондиционера, вынув шнур питания из розетки, и свяжитесь с сервисным центром.

**Комнатная сплит-система RK-07/09/12SLM**

ПЕРЕД ЭКСПЛУАТАЦИЕЙ КОНДИЦИОНЕРА

1. Для проведения монтажа кондиционера обращайтесь только в профессиональные монтажные организации.
2. Убедитесь, что кондиционер должным образом заземлен.
3. Не используйте поврежденный или нестандартный шнур питания.
4. Не подключайте в сеть вместе с кондиционером другие электрические приборы.
5. Не используйте удлинитель.
6. Не включайте/выключайте кондиционер с помощью подачи/отключения напряжения.

ИСПОЛЬЗОВАНИЕ КОНДИЦИОНЕРА

1. Длительное непосредственное воздействие воздушного потока может повлиять на ваше здоровье. Не располагайте домашних животных, растения под непосредственным воздействием воздушного потока на длительный промежуток времени.
2. Во избежание нехватки кислорода, проветривайте помещения при совместном использовании кондиционера и кухонной плиты или отопительных приборов.
3. Не используйте кондиционер не по назначению (для хранения точных приборов, пищи, домашних животных, растений или предметов искусства). Использование не по назначению может привести к потере эффективности работы кондиционера.

ОЧИСТКА И ТЕХНИЧЕСКОЕ ОБСЛУЖИВАНИЕ

1. При замене фильтра, не дотрагивайтесь до металлических частей кондиционера. Соприкосновение с острыми металлическими краями может привести к телесным повреждениям.
2. Для мытья внутри кондиционера нельзя использовать воду. Иначе, вода может нарушить изоляцию, что, в свою очередь, может привести к поражению электрическим током.
3. Проводя очистку кондиционера, прежде всего, убедитесь, что питание отключено.

СЕРВИСНОЕ ОБСЛУЖИВАНИЕ

Для ремонта и технического обслуживания обращайтесь только в авторизованный сервисный центр.



УСТРОЙСТВО КОНДИЦИОНЕРА

Внутренний блок

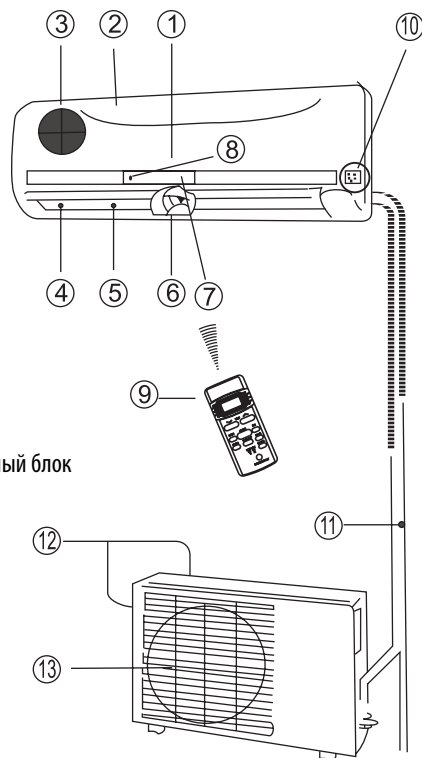

Наружный блок

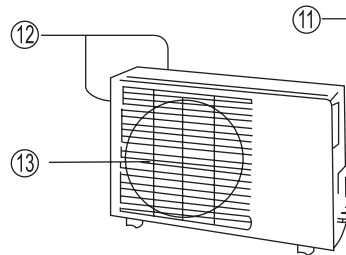

Внутренний блок

1. Передняя панель
2. Воздухозаборное отверстие
3. Воздушный фильтр
4. Воздуховыпускное отверстие
5. Решетка для горизонтальной регулировки направления воздушного потока
6. Жалюзи для вертикальной регулировки направления воздушного потока
7. Панель индикаторов
8. Устройство для принятия сигнала с пульта дистанционного управления
9. Пульт дистанционного управления
10. Кнопки для ручного управления кондиционером

Наружный блок

11. Соединительный трубопровод, дренажный шланг
12. Воздухозаборное отверстие (спереди и сзади)
13. Воздуховыпускное отверстие

ИНДИКАТОРЫ ФУНКЦИЙ КОНДИЦИОНЕРА НА ПАНЕЛИ ИНДИКАТОРОВ ВНУТРЕННЕГО БЛОКА

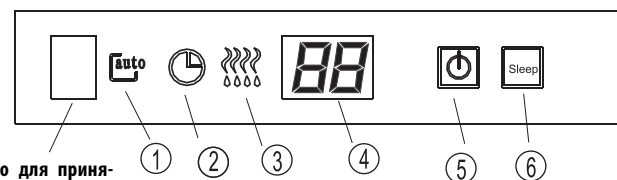

Устройство для принятия инфракрасного сигнала с пульта дистанционного управления

1. Индикатор AUTO. Этот индикатор загорается, если кондиционер работает в автоматическом режиме.

2. Индикатор TIMER. Этот индикатор загорается, если настроен таймер включения/выключения.

При включении безопасного режима индикатор работы кондиционера начинает быстро мигать (5 раз в секунду)

3. Индикатор PRE.-DEF. (только для моделей, работающих на охлаждение и обогрев). Этот индикатор загорается, если кондиционер выполняет автоматическое размораживание или если в режиме обогрева включается функция контроля теплого воздуха.

4. Индикатор DIGITAL DISPLAY. Во время работы кондиционера обозначает установленную температуру.

5. Индикатор OPERATION. Этот индикатор загорается после включения кондиционера и горит на протяжении всей его работы.

6. Индикатор SLEEP. Этот индикатор загорается, если кондиционер работает в энергосберегающем режиме.

Примечание: Все изображения в данном руководстве приведены исключительно для иллюстративных целей. Они могут незначительно отличаться от купленного вами кондиционера (в зависимости от модели). Реальная форма более приоритетна.



Комнатная сплит-система RK-07/09/12SLM

РАБОЧАЯ ТЕМПЕРАТУРА

Температура \ Режим работы	Режим охлаждения	Режим обогрева	Режим осушения
Температура внутри помещения	17°C ~ 32°C	0°C ~ 30°C	17°C ~ 32°C
Температура вне помещения	18°C ~ 43°C (-5°C ~ 43°C) для моделей со специальной системой для охлаждения при низких температурах	-7°C ~ 24°C	11°C ~ 43°C

ОСТОРОЖНО

1. Если кондиционер эксплуатируется в отличных от приведенных выше условий, включаются предохранительные функции для защиты кондиционера, что приводит к его аномальной работе.
2. Относительная влажность в помещении должна быть менее 80%. Если кондиционер работает, при большей влажности, его поверхность может покрыться конденсатом. Пожалуйста, установите жалюзи для вертикальной регулировки направления воздушного потока на максимальный угол (перпендикулярно полу), и установите режим максимальной вентиляции.
3. Оптимальная производительность кондиционера достигается при соблюдении приведенных выше условий.

РУЧНОЕ УПРАВЛЕНИЕ

Вы можете прибегнуть к ручному управлению кондиционером, если вы не можете найти пульт дистанционного управления или в нем закончились батарейки.

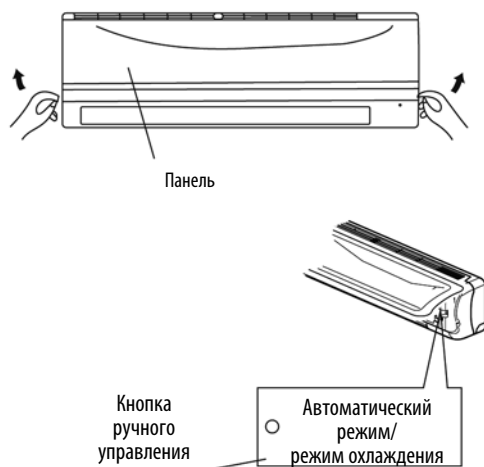

1. Откройте и приподнимите переднюю панель вверх на такой угол, пока она не зафиксируется и не раздастся щелчок.
2. Одно нажатие на кнопке ручного управления переводит кондиционер в принудительный автоматический режим.
3. Плотно закройте панель (в начальное положение).

ОСТОРОЖНО

- При каждом нажатии на кнопке ручного управления, режим работы переводится в следующем порядке: **автоматический режим, режим охлаждения, выкл.**
- Нажмите кнопку ручного управления дважды, и кондиционер будет переведен в принудительный режим охлаждения (используется только для тестирования).
- Третье нажатие прерывает работу и выключает кондиционер.
- Для восстановления управления с помощью пульта дистанционного управления, дайте команду пультом.

ОПТИМАЛЬНАЯ РАБОТА КОНДИЦИОНЕРА

Для достижения оптимальной производительности следуйте следующим рекомендациям:

- Настройте направление воздушного потока таким образом, чтобы не было непосредственного воздействия на людей.
- Настройте максимально комфортную температуру. Не устанавливайте предельных значений.
- При работе кондиционера в режимах охлаждения или обогрева закрывайте двери и окна, иначе это может снизить производительность работы кондиционера.
- Используйте таймер включения на пульте дистанционного управления для заблаговременного выбора времени включения кондиционера.



Комнатная сплит-система RK-07/09/12SLM

- Не ставьте какие-либо предметы рядом с воздухозаборными и воздуховыпускными отверстиями, так как в этом случае снизится эффективность кондиционера и кондиционер может выключиться.
- Периодически проводите очистку фильтров, иначе снижается производительность охлаждения или обогрева.
- Не включайте кондиционер с закрытыми горизонтальными жалюзи.

НАСТРОЙКА НАПРАВЛЕНИЯ ВОЗДУШНОГО ПОТОКА

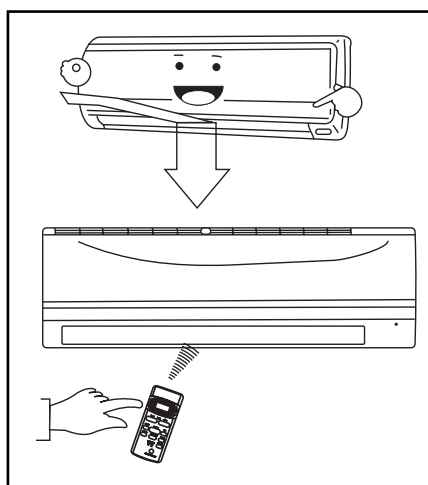

- Настройте оптимальным образом направление воздушного потока, иначе вызывать дискомфорт или неровную температуру в помещении.
- Настройте горизонтальные жалюзи с помощью пульта дистанционного управления.
- Настройте вертикальные жалюзи вручную.

Настройка направления воздушного потока в вертикальном направлении (вверх-вниз)

Кондиционер автоматически настраивает направление воздушного потока в вертикальном направлении, в соответствии с режимом работы.

Установка вертикального направления воздушного потока:

Используйте данную функцию во время работы кондиционера. Держите нажатой клавишу AIR DIRECTION на пульте дистанционного управления для перевода жалюзи в желаемое положение.

- Настройте вертикальное направление воздушного потока в желаемое положение
- При дальнейшей работе кондиционера вертикальное направление воздушного потока будет автоматически устанавливаться в том направлении, которое было предварительно настроено нажатием кнопки AIR DIRECTION

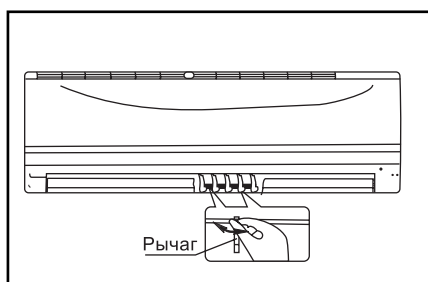

Установка горизонтального направления воздушного потока (влево-вправо)

Настройка вертикального положения жалюзи осуществляется вручную с помощью специального рычага на правой или левой стороне ручки вертикальных жалюзи (в зависимости от модели кондиционера). Будьте осторожны: не касайтесь пальцами вентилятора, горизонтальных жалюзи и не повредите вертикальные жалюзи. При работающем кондиционере и при горизонтальных жалюзи в определенной позиции, подвиньте рычаг на левой (или правой; в зависимости от модели) стороне воздуховыпускного отверстия в нужное положение.

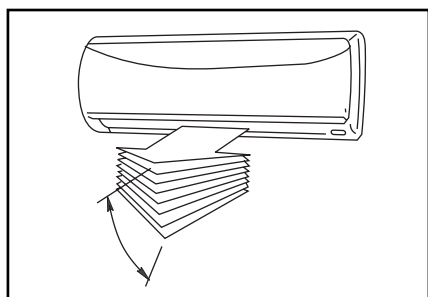

Установка режима колебания направления воздушного потока (вверх-вниз)

Используйте данную функцию при работающем кондиционере.

- Нажмите клавишу SWING на пульте дистанционного управления
 - Чтобы отменить данную функцию, нажмите еще раз клавишу SWING.
- Нажмите клавишу AIR DIRECTION для блокирования положения жалюзи в необходимом положении.

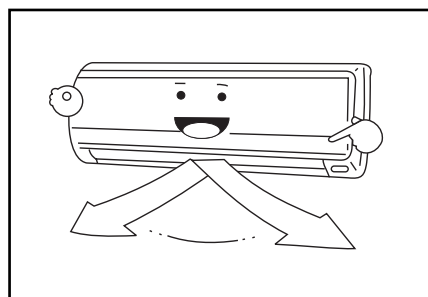



Комнатная сплит-система RK-07/09/12SLM



ОСТОРОЖНО

- Клавиши AIR DIRECTION и SWING не работают при выключенном кондиционере (даже при настроенном таймере включения).
- Не эксплуатируйте кондиционер длительное время в режимах охлаждения и осушения, если направление воздушного потока установлено в нижнее положение. Иначе, возможно образование конденсата на поверхности горизонтальных жалюзи и капание влаги на пол или на мебель.
- Не передвигайте горизонтальные жалюзи вручную. Всегда используйте клавиши AIR DIRECTION и SWING. Если передвигать жалюзи вручную, они могут не работать. Если жалюзи не работают, выключите и снова включите кондиционер.
- Если кондиционер включается сразу же после того, как он был выключен, горизонтальные жалюзи могут не двигаться примерно 10 секунд.
- Открытый угол горизонтальных жалюзи не должен быть слишком маленьким, иначе кондиционер в режимах охлаждения или обогрева будет работать не на полную мощность из-за ограниченного воздухо-распределения.
- Не включайте кондиционер с горизонтальными жалюзи в закрытом положении.
- При включении в сеть кондиционера (на стартовую мощность), горизонтальные жалюзи могут издавать звук в течение 10 секунд, это нормальное явление.

КАК РАБОТАЕТ КОНДИЦИОНЕР



РЕЖИМ ОХЛАЖДЕНИЯ



РЕЖИМ ОБОГРЕВА

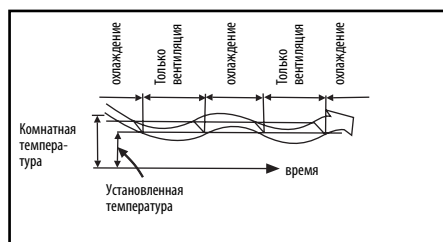

РЕЖИМ ОСУШЕНИЯ

Автоматический режим

- При работе кондиционера в автоматическом режиме, будут автоматически выбираться режим охлаждения, обогрева (только для моделей, работающих на охлаждение и обогрев) или только вентиляции, в зависимости от установленной и комнатной температур.
- В автоматическом режиме кондиционер будет контролировать комнатную температуру и изменять ее в соответствии с установленной вами температурой.
- Если автоматический режим вызывает дискомфорт, вы можете выбрать необходимые условия вручную.

Экономичный режим

При нажатии клавиши SLEEP в режимах охлаждения, обогрева (кроме моделей, работающих только на охлаждение) или автоматическом режиме, кондиционер автоматически увеличивает (режим охлаждения) или уменьшает (режим обогрева) температуру на 1°C в час. Установленная температура стабилизируется через 2 часа после начала работы в данном режиме. Скорость работы вентилятора контролируется автоматически.

Режим осушения

- Режим осушения автоматически выбирает условия осушения в зависимости от разницы между установленной температурой и существующей комнатной температурой.
- В режиме осушения температура регулируется повторяющимися включениями и выключениями режимов охлаждения или только вентиляции. Скорость работы вентилятора устанавливается в положение LOW (самый низкий уровень).



ТЕХНИЧЕСКОЕ ОБЛУЖИВАНИЕ



ПРЕДУПРЕЖДЕНИЕ

Перед очисткой кондиционера его нужно обязательно отсоединить от источника напряжения

Очистка внутреннего блока кондиционера и пульта дистанционного управления



ОСТОРОЖНО

- Для протирки внутреннего блока и пульта дистанционного управления используйте сухую ткань.
- Если внутренний блок очень грязный, может быть использована немного смоченная холодной водой ткань.
- Передняя панель внутреннего блока может быть снята и промыта водой. Затем следует протереть ее сухой тканью.
- Для очистки внутреннего блока не используйте химически обработанные ткани или специальные ткани от пыли.
- Для очистки нельзя использовать бензин, растворитель, полировочный порошок и аналогичные растворители. Иначе, это может привести к трещине или деформации пластиковой поверхности.

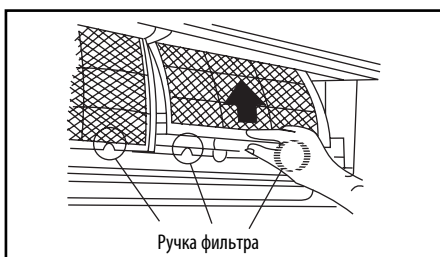
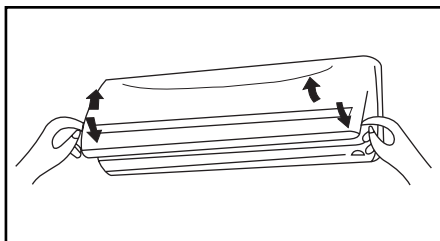

Очистка воздушного фильтра

Засоренный фильтр снижает эффективность охлаждения. Поэтому, пожалуйста, проводите очистку фильтров как можно чаще.

1. Поднимите панель внутреннего блока вверх на такой угол, пока она не зафиксируется и не раздастся щелчок.
2. Придерживая фильтр за специальную ручку, приподнимите его немного для того, чтобы вытащить из рамки, затем потяните его вниз.
3. Выньте воздушный фильтр из внутреннего блока.
 - Проводите очистку воздушного фильтра раз в две недели.
 - Очистку фильтра следует проводить пылесосом или водой, затем необходимо просушить его в прохладном месте.
4. Выньте дезодорирующий угольный электростатический фильтр из рамки
 - Проводите очистку дезодорирующего фильтра по крайней мере раз в месяц и меняйте раз в 4-5 месяцев.
 - Очистку дезодорирующего фильтра следует проводить пылесосом

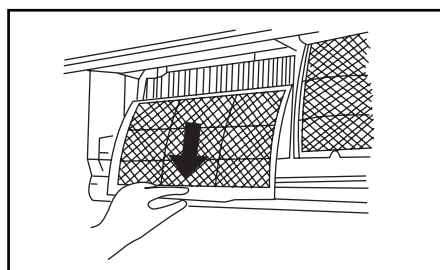



Комнатная сплит-система RK-07/09/12SLM

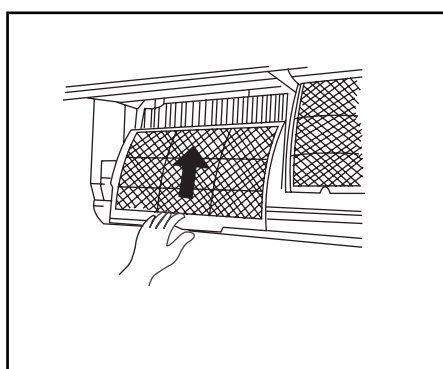
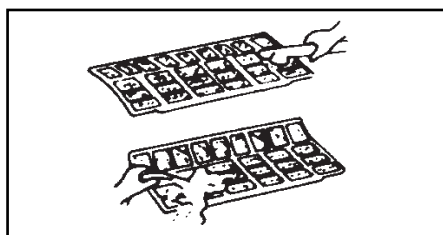
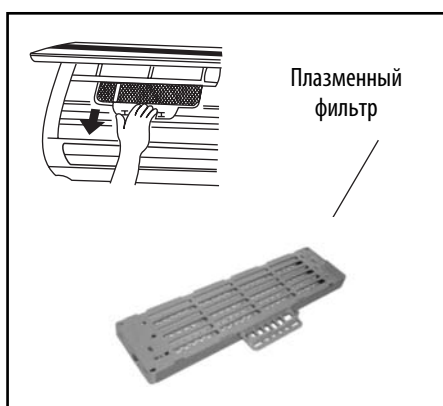
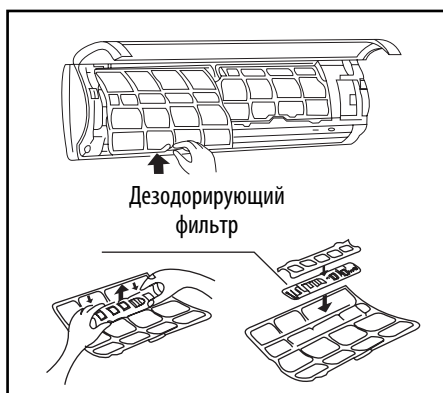

5. Выньте плазменный фильтр из рамки как показано на рисунке слева



Не прикасайтесь к плазменному фильтру в течение 10 минут после открытия воздухозаборной решетки, иначе это может привести к поражению электрическим током.

- Опустите плазменный фильтр в воду или щелочную среду на 15 минут и просушите его. Срок службы фильтра – примерно 5000 часов.
- Перед установкой фильтра обратно в кондиционер, проверьте, не повреждены ли линия венца или поддерживающая рамка. Затем установите фильтр на место.

6. Выньте нано-фильтр, произведите его очистку и установите на место.

ВНИМАНИЕ! Нано-фильтр нельзя промывать водой. Для восстановления функций фильтра выставите его на солнечный свет на 6-8 часов. Производите очистку один раз в три месяца. Срок службы фильтра – 1-2 года.

7. Установите дезодорирующий фильтр обратно на место.

8. Вставьте верхнюю часть воздушного фильтра обратно во внутренний блок, контролируя чтобы правый и левый края были на одном и том же уровне и окончательно вставьте фильтр в поддерживающую рамку.

Техническое обслуживание

Если вы не собираетесь использовать кондиционер длительное время, осуществите следующую процедуру:

1. Оставьте включенным вентилятор на пол дня, чтобы просушить внутренний блок изнутри
2. Выключите кондиционер и отсоедините питание. Выньте батарейки из пульта дистанционного управления.
3. Наружный блок требует периодического технического обслуживания и очистки. Не пытайтесь делать это самостоятельно. Свяжитесь с вашим дилером или уполномоченным сервисным центром.

Проверьте перед работой

- Проверьте, что электрические соединения не повреждены и подключены должным образом.
- Проверьте, установлен ли воздушный фильтр.
- Если кондиционер не использовался длительное время, проверьте, не заблокированы ли воздухозаборные и воздуховыпускные отверстия.



ОСТОРОЖНО

- Вытаскивая фильтр, не дотрагивайтесь до металлических частей внутреннего блока. Соприкосновение с острыми металлическими углами может привести к телесным повреждениям.
- При очистке кондиционера внутри не используйте воду. Попавшая внутрь вода может нарушить изоляцию, что, в свою очередь, может привести к поражению электрическим током.
- Проводя очистку кондиционера, прежде всего, убедитесь, что шнур питания и прерыватель цепи отключены.



СОВЕТЫ ПО ИСПОЛЬЗОВАНИЮ КОНДИЦИОНЕРА

При нормальной работе кондиционера может происходить следующее:

1. Срабатывает защита кондиционера.

Защита компрессора

- Компрессор не может перезапуститься в течение 3-х минут после остановки. Система анти-заморозки (только для моделей, работающих на охлаждение и обогрев)
- Кондиционер спроектирован таким образом, что в режиме обогрева из него не может поступать холодный воздух, если теплообменник внутреннего блока находится в одном из трех, приведенных ниже положений, и выставленная температура не может быть достигнута:
 - а) Если режим обогрева только что включился
 - б) Во время саморазморозки
 - в) Низкой температуры обогрева
- Вентилятор внутреннего или наружного блока остановился при саморазморозке (только для моделей, работающих на охлаждение и обогрев)
- При работе в режиме обогрева, если температура наружного воздуха низкая, а влажность высокая, на наружном блоке может образовываться иней, что, в свою очередь, приводит к снижению эффективности обогрева кондиционера.
- При данных условиях кондиционер отключает режим обогрева и начинает автоматически саморазмораживаться.
- Время, необходимое для саморазморозки может варьироваться от 4 до 10 минут, в зависимости от температуры наружного воздуха и размера нароста инея на наружном блоке.

2. Из внутреннего блока начинает поступать белый туман.

- Белый туман может образовываться внутри помещения в режиме охлаждения из-за большой разницы температуры воздуха на воздухозаборном и на воздуховыпускном отверстиях и при большой относительной влажности.
- Белый туман может образовываться, когда кондиционер перезапускается в режиме обогрева после саморазморозки, из-за влаги, образованной в процессе саморазморозки.

3. Небольшой гул в кондиционере.

- Вы можете слышать небольшой шипящий гул во время работы компрессора или когда он только что остановился. Этот гул – звук перетекающего хладагента.
- Вы также можете слышать небольшой скрипящий звук во время работы компрессора или когда он только что остановился. Данный звук раздается из-за теплового расширения или низкотемпературного сужения пластиковых деталей кондиционера при изменениях температуры.
- Звук может быть слышен из-за возвращения жалюзи в исходное положение, если питание только что включено.

4. Из внутреннего блока выдувается пыль.

Это нормальное явление, если кондиционер не использовался длительное время и если кондиционер включается впервые.



Комнатная сплит-система RK-07/09/12SLM

5. Из внутреннего блока поступают специфические запахи.

Это происходит из-за того, что кондиционер начинает распространять впитанные им ранее запахи строительных материалов, мебели или дыма.

6. Кондиционер переключается в режим «Только вентиляция» из режимов охлаждения или обогрева (для моделей, работающих на охлаждение и обогрев).

Когда температура в помещении достигает установленной на кондиционере температуры, компрессор автоматически выключается и кондиционер переходит в режим «Только вентиляция». Компрессор возобновит свою работу, когда температура в помещении повысится в режиме охлаждения или опустится в режиме обогрева (моделей, работающих на охлаждение и обогрев) больше установленного уровня.

7. При работе в условиях высокой относительной влажности (относительная влажность более 80%) на поверхности внутреннего блока могут образовываться капли конденсата.

8. Режим обогрева (только для моделей, работающих на охлаждение и обогрев).

В режиме обогрева кондиционер перемещает тепло от наружного блока и передает его внутрь помещения через внутренний блок. Когда падает температура наружного воздуха, соответственно уменьшается количество тепла, передаваемого кондиционером внутрь помещения. В то же время, увеличивается тепловая нагрузка на кондиционер из-за большой разницы между наружной температурой и температурой внутри помещения. Если кондиционер не может обеспечить комфортной температуры, мы рекомендуем дополнительно использовать отопительные приборы.

9. Функция автоперезапуска.

Падение напряжения полностью останавливает работу кондиционера. У кондиционеров без функции автоперезапуска в случае возобновления подачи напряжения начинает мигать индикатор работы, расположенные на внутреннем блоке. Для перезапуска необходимо нажать клавишу ON/OFF на пульте дистанционного управления. Кондиционеры же, оборудованные функцией автоперезапуска, при подаче напряжения автоматически возобновляют свою работу с сохранением всех предыдущих настроек, записанных в память кондиционера.

10. Работающие рядом с кондиционером освещение и беспроводной телефон могут вызвать сбой в его работе. В этом случае необходимо отсоединить кондиционер от питания и заново включить в сеть. После этого, для возобновления работы кондиционера, нужно нажать клавишу ON/OFF пульта дистанционного управления.



Комнатная сплит-система RK-07/09/12SLM

ВОЗМОЖНЫЕ НЕИСПРАВНОСТИ И СОВЕТЫ ПО ИХ УСТРАНЕНИЮ

В случае возникновения одной из перечисленных ниже неполадок в работе кондиционера, необходимо немедленно его выключить. Отсоедините питание и свяжитесь с ближайшим сервисным центром.

НЕИСПРАВНОСТЬ	Индикатор работы кондиционера или какой-либо другой индикатор быстро мигает (5 раз в секунду) и это мигание не может быть остановлено отсоединением кондиционера от сети и повторным его включением.
	Часто перегорает предохранитель или часто отключается автоматический прерыватель сети
	В кондиционер попала вода или какой-либо другой посторонний предмет
	Пульт дистанционного управления не работает, либо работает не так как нужно
	Другая неисправность в работе кондиционера

НЕИСПРАВНОСТЬ	ПРИЧИНА	ОБЪЯСНЕНИЯ
Кондиционер не включается	Отсутствует питание в сети	Подождите возобновления подачи напряжения
	Кондиционер отсоединен от питания	Проверьте, хорошо ли вставлена вилка шнура питания кондиционера в розетку
	Перегорел предохранитель	Замените предохранитель
	Кончились батарейки в пульте дистанционного управления	Замените батарейки
	Некорректно установлено время таймера	Подождите, либо отмените настройки таймера
Кондиционер не охлаждает, либо не обогревает (только для моделей, работающих на охлаждение и обогрев) помещение должным образом при том, что из кондиционера идет воздушный поток	Неправильная установка температуры	Установите правильно температуру. Более подробная информация приведена в инструкции по эксплуатации пульта дистанционного управления
	Блокирован воздушный фильтр	Прочистите воздушный фильтр
	Открыта дверь или окно	Закройте дверь или окно
	Блокировано воздухозаборное или воздуховыпускное отверстие	Сначала удалите помехи, а затем перезапустите кондиционер
	Сработала 3-х минутная защита компрессора	Подождите

Если неисправность не может быть устранена, обратитесь к вашему местному дилеру или в ближайший сервисный центр. Полностью проинформируйте специалистов о неисправности и укажите модель кондиционера.

Примечание: не пытайтесь самостоятельно починить кондиционер. Всегда обращайтесь в авторизованный сервисный центр.



Комнатная сплит-система RK-07/09/12SLM

СПЕЦИФИКАЦИЯ

Модель			RK-07SLM	RK-09SLM	RK-12SLM
Номинальное напряжение		В-Фаза-Гц	220-240V~,50Hz	1, 220-240V~,50Hz	1, 220-240V~,50Hz
Охлаждение	Холодопроизводительность	Btu/h	7000	9000	12000
	Потребляемая мощность	Вт	800	1000	1320
	Сила тока	А	3,6	4,5	6,1
	EER	Btu/w.h	8,8	9,0	9,1
Обогрев	Теплопроизводительность	Btu/h	7600	10000	14000
	Потребляемая мощность	Вт	760	980	1370
	Сила тока	А	3,4	4,4	6,3
	COP	Btu/w.h	2,9	3,0	3,0
Удаление влаги		л/ч	0,8	1,0	1,3
Макс. потребляемая мощность		Вт	1050	1300	1850
Макс. сила тока		А	5	7	9,6
Пусковой ток		А	18	25	30
Циркуляция воздуха, внутр. блок (макс./ср./низк.)		м ³ /ч	380/350/320	450/420/390	560/520/480
Уровень шума, внутр. Блок (макс./ср./низк.)		дБ(А)	35/33/31	37/35/32	38/32/28
Внутренний блок	Габариты (Ш x В x Г)	мм	750 x 250 x 205	750 x 250 x 205	815 x 280 x 215
	Габариты в упаковке (Ш x В x Г)	мм	830 x 285 x 335	830 x 285 x 335	915 x 290 x 360
	Вес Нетто/Брутто	кг	8/10	8/10	10/12
Внешний блок	Габариты (Ш x В x Г)	мм	700 x 535 x 235	700 x 535 x 235	780 x 540 x 240
	Габариты в упаковке (Ш x В x Г)	мм	815 x 580 x 325	815 x 580 x 325	905 x 575 x 330
	Вес Нетто/Брутто	кг	28/31	30/33	37/40
Рабочая температура в помещении		°С	17-30	17-30	17-30
Рабочая температура вне помещения		°С	-7-45	-7-45	-7-45

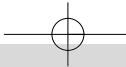

DANTECH

Комнатная сплит-система RK-07/09/12SLM

